

# NÁVOD K POUŽITÍ

## SET-TOP BOX MOTOROLA VIP 1003



JON.CZ s.r.o. - Radlická 3301/68, 150 00 Praha 5  
Zákaznické centrum: Na Pobřeží 108, 280 02 Kolín  
321 720 710 / info@jon.cz / www.jon.cz

Vážení zákazníci,

jsme rádi, že jste si za svého poskytovatele televizních služeb zvolili právě naši společnost.

Naše optická síť umožňuje přenos televizního signálu v té nejlepší kvalitě. Věříme, že s naší IPTV budete spokojeni a služba naplní vaše očekávání.

Při používání set-top-boxu postupujte, prosím, dle tohoto návodu. V případě jakýchkoli problémů se set-top-boxem kontaktujte naši technickou podporu, a to telefonicky na **321 720 710** nebo emailem na [podpora@jon.cz](mailto:podpora@jon.cz)

Než se na technickou podporu obrátíte, ujistěte se, prosím, že řešení vašeho problému v návodu skutečně není popsáno.

Přejeme vám příjemnou zábavu s naší IPTV.

Tým JON.CZ

# Obsah

<b>Obsah balení</b>	<b>4</b>
<b>Bezpečnostní pokyny</b>	<b>5</b>
Důležitá upozornění pro Vaši bezpečnost	
Napájecí zdroj	
<b>Popis set-top-boxu</b>	<b>6</b>
Čelní panel	
Zadní panel	
<b>Instalace set-top-boxu</b>	<b>7</b>
Umístění set-top-boxu	
Připojení k síti JON.CZ	
Připojení k TV HDMI konektorem	
připojení k TV SCART konektorem	
Připojení zvukového signálu	
Připojení napájení	
Dálkový ovladač	
<b>Popis dálkového ovladače</b>	<b>11</b>
<b>Zapnutí set-top-boxu</b>	<b>13</b>
<b>Ovládání Televize</b>	<b>14</b>
Přepínání kanálů	
Informace o pořadu	
Seznam TV kanálů	
Možnosti kanálu	
Programový průvodce	
Změna pořadí TV kanálů	
Nastavení set-top boxu	
<b>Funkce chytré TV</b>	<b>21</b>
Pauza	
Přehrávání pořadu od začátku	
Nahrávání	

## Obsah balení

Součástí balení pro službu IPTV jsou následující komponenty:

- › set-top-box
- › dálkový ovladač a baterie
- › síťový adaptér
- › kabel ethernet
- › kabel SCART



Dovolujeme si vás upozornit, že set-top-box a jeho příslušenství zůstává majetkem společnosti JON.CZ s.r.o. V případě ukončení služby jej musíte vrátit včetně příslušenství (vše čisté a nepoškozené).

# Bezpečnostní pokyny

## Důležitá upozornění pro Vaši bezpečnost

- › Přečtěte si tyto instrukce a dodržujte je.
- › Dbejte všech varování.
- › Nepoužívejte přístroj blízko vody a ve vlhku.
- › Přístroj čistěte jen suchou textilí.
- › Neblokujte přístup vzduchu potřebného pro chlazení přístroje.
- › Instalujte přístroj pouze v souladu s návodem nebo za asistence technika.
- › Nepoužívejte přístroje v blízkosti zdrojů tepla, např. radiátory, vařiče, trouby či jakákoli jiná výkonná el. zařízení, jež vyzařují teplo.
- › Baterie v ovladači nevystavujte horku, přímému slunečnímu záření, ohni apod..
- › Používejte správnou el. přípojku. Pokud do ní zásuvka přístroje nepasuje, konzultujte problém s elektrikářem. Nepokoušejte se o amatérské úpravy napájení.
- › Chraňte napájecí kabel před mechanickým poškozením (zlomení, přiskřípnutí...).
- › Používejte pouze zařízení a příslušenství doporučené výrobcem.
- › Odpojte přístroj od el. sítě během bouřek a/nebo pokud je déle nepoužíváte (např. dovolená). Šetříte tím zároveň el. energii.
- › Přístroj nerozebírejte a neotevírejte. Servis svěťte autorizované opravně. Je-li Vám set-top-box pronajat společností JON.CZ s.r.o, kontaktujte v případě potíží naši zákaznickou linku. Servisní zásah je třeba, pokud přístroj nefunguje nebo je jakkoliv poškozen (poškozený napájecí kabel, vodou nebo malým předmětem v zařízení, pádem na zem, atd.). Takový přístroj odpojte ihned od el. sítě a nepoužívejte jej.

## Napájecí zdroj

- › Udržujte prostor napájecího zdroje volný, aby mu byla umožněna ventilace.
- › Neumísťujte v blízkosti zdroje otevřený oheň (např. svíčky).
- › Neumísťujte v blízkosti napájecího zdroje vodu (např. váza s květinami, akvárium). Pozor na vodu v případě zalévání květin apod..

# Popis set-top-boxu

## Čelní panel

Na čelním panelu set-top-boxu se nacházejí červená a zelená LED, indikující stav set-top-boxu a dále přijímač dálkového ovládání. Význam světelné signalizace je následující:

- › zelená LED – set-top-box je zapnutý
- › červená LED – set-top-box je v pohotovostním režimu („vypnutý“)
- › blikající červená LED – set-top-box komunikuje s dálkovým ovladačem nebo klávesnicí.

## Zadní panel

Na zadním panelu set-top-boxu se nacházejí připojovací konektory – viz obrázek:

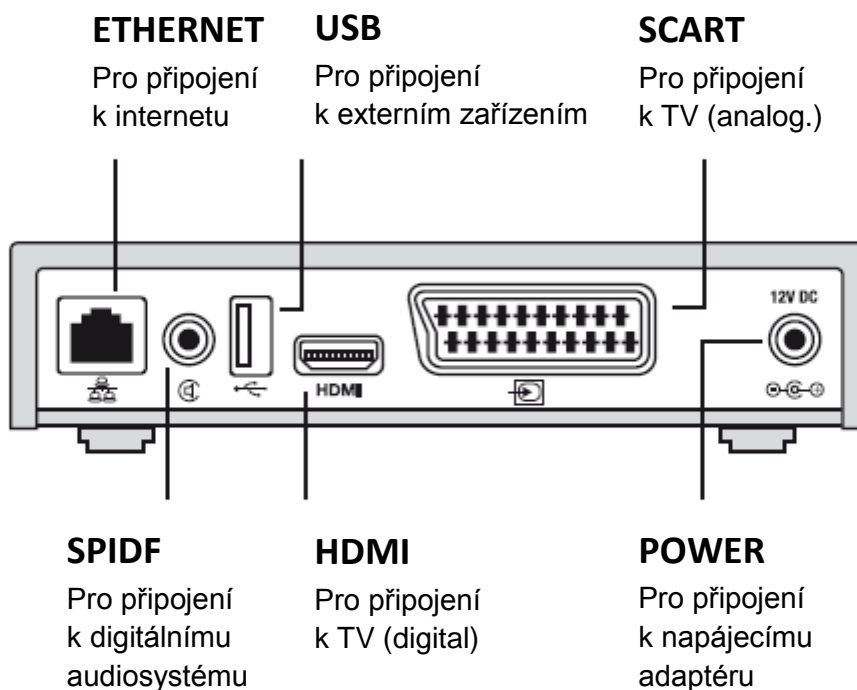

# Instalace set-top-boxu

## Umístění set-top boxu

Neumísťujte na set-top box žádné předměty ani do vzdálenosti 20 cm nad něj. Tento prostor je nutný k zajištění správné ventilace a chlazení zařízení. Blokování může způsobit požár. Set-top box v žádném případě nepokryvejte textiliemi. Při používání dálkového ovladače mířte na čelo panelu přístroje a ujistěte se, že mezi ním a dálkovým ovladačem není žádná překážka. Ovládání set-top boxu “z úhlu” může snížit či znemožnit příjem signálu. Pro nejlepší příjem signálu z dálkového ovladače do set-top boxu jej položte blízko přední hrany police na které je umístěn.

## Připojení k síti JON.CZ

Jeden konec přiloženého síťového kabelu připojte do konektoru ETHERNET na zadním panelu set-top-boxu, druhé zapojte do datové zásuvky, která vám byla našim technikem nainstalována.

Chcete-li připojit více set-top-boxů, musíte použít ethernetový přepínač (tzv. switch). Naši technici vám v tomto případě rádi poradí.

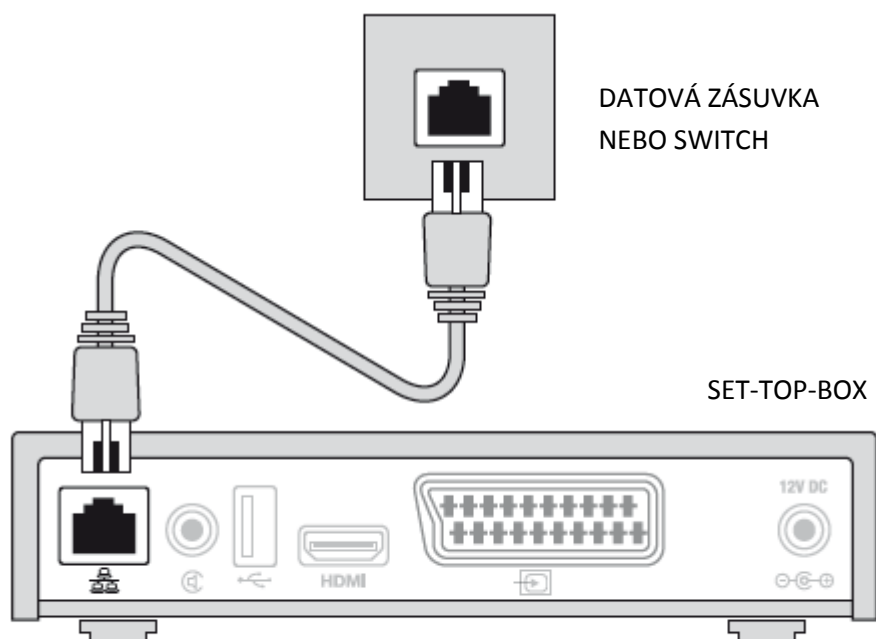

## Připojení k TV HDMI konektorem

Pokud váš televizní přijímač podporuje zobrazení obrazu ve vysokém rozlišení (HD), což se týká většiny novějších LCD televizorů, připojte jej k set-top-boxu kabelem HDMI (není součástí balení). Při propojení HDMI kabelem je do televize přenášén obrazový signál ve vysokém rozlišení i zvuk současně.

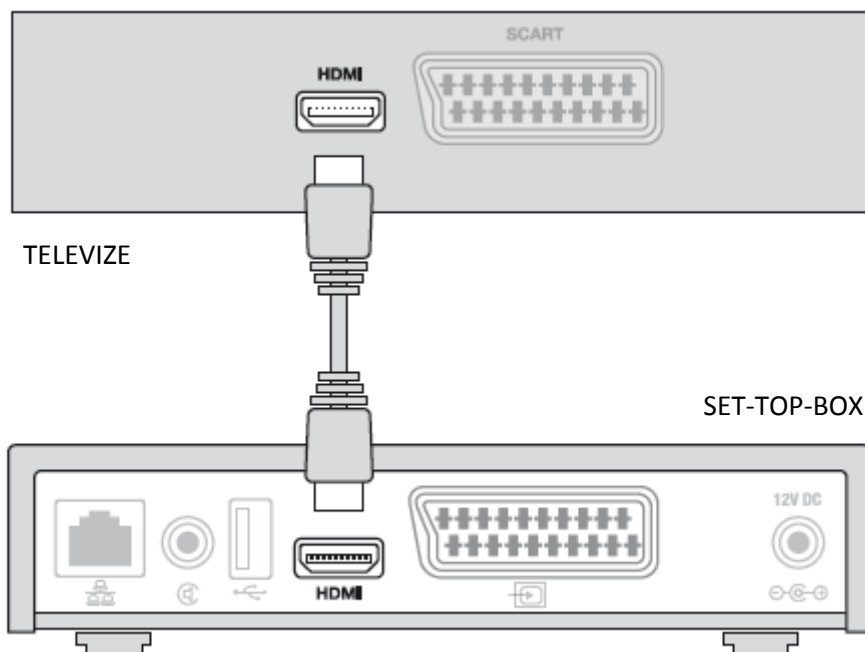

## Připojení k TV SCART konektorem

Pokud vlastníte starší typy televizních přijímačů, které nemají digitální vstup, musíte je k set-top-boxu připojit pomocí analogového SCART konektoru. Prostřednictvím kabelu SCART se do televizoru přenáší obraz ve standardním rozlišení i zvuk současně.

Pokud televize automaticky nerozezná připojení set-top-boxu, budete muset dálkovým ovladačem k TV přepnout vstup signálu.



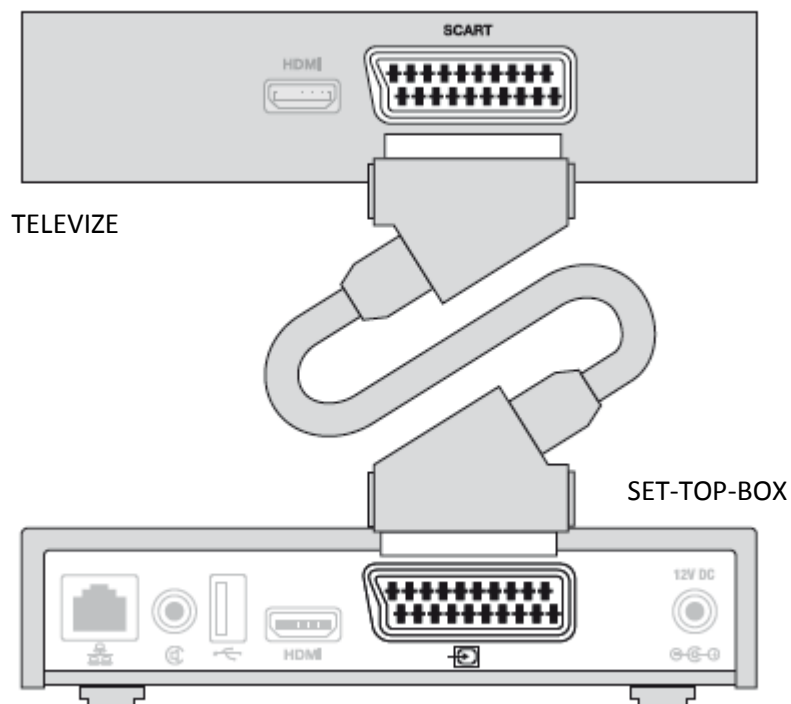

Tento set-top-box není vybaven druhou zásuvkou SCA RT pro připojení videorekordéru, DVD rekordéru nebo jiného podobného zařízení, které umožňuje záznam pořadu. Televizní stanice může u většiny pořadů jejich nahrávání zakazovat a modernější videorekordéry a většina DVD rekordérů tento zákaz respektuje a nahrávání neumožní.

## Připojení zvukového signálu

Pokud chcete zvuk přehrávat prostřednictvím externího zařízení, jako je například věž nebo systém domácího kina (AV systém), můžete použít připojení externího zvukového zařízení pomocí digitálního konektoru SPDIF.

Pomocí RCA kabelu (není součástí dodávky) propojte konektor SPDIF set-top-boxu s odpovídajícím konektorem na televizním přijímači nebo zvukovém systému.

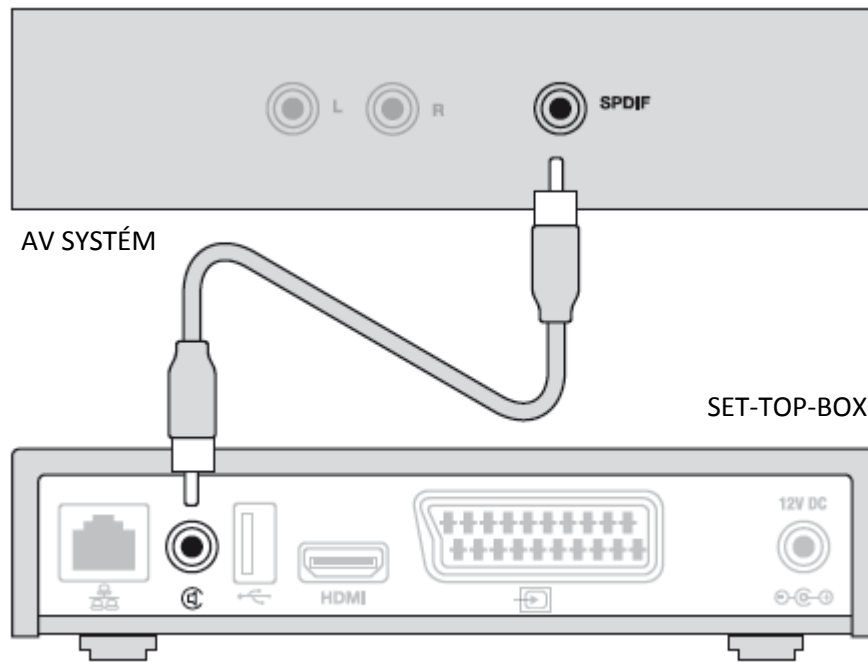

## Připojení napájení

Po propojení všech ostatních kabelů připojte k set-top-boxu napájení. Kabel napájecího adaptéru zapojte do konektoru POWER na set-top-boxu a adaptér zapněte do elektrické sítě.

## Dálkový ovladač

Set-top-box se ovládá prostřednictvím dálkového ovladače. Podrobnější popis funkcí ovladače je uveden v další kapitole tohoto návodu.

Abyste mohli dálkový ovladač použít, musíte do něj vložit baterie. Upozorňujeme, že baterie, které jsou součástí dodávky, jsou pouze testovací.

Při vkládání baterií dodržte předepsanou polaritu (+ a -) tak, jak je znázorněna v prostoru pro baterie dálkového ovladače.

Dodávané baterie není možné nabíjet. Po jejich vybití je nahraďte novými bateriemi velikosti AAA o napětí 1,5 V. (S nabíjecími bateriemi o napětí 1,2 V nemusí ovladač fungovat.)

## Popis dálkového ovladače

Set-top box se ovládá prostřednictvím dálkového ovladače.

K zapnutí a vypnutí set-top boxu slouží červené tlačítko vpravo nahoře. Vnitřní navigační tlačítka se symboly šipek slouží k pohybu po různých nabídkách a tlačítko **OK** potvrzuje výběr zvolené varianty.

- › Tlačítkem **BACK** je možné nabídky opouštět.
- › Pro vyvolání hlavní nabídky set-top boxu slouží tlačítko **MENU**.
- › Tlačítko **TV** zobrazuje programového průvodce.
- › Pomocí tlačítka **INFO** se zobrazí informace o právě sledovaném pořadu.

Význam jednotlivých tlačítek dálkového ovladače se liší podle režimu, ve kterém se set-top box aktuálně nachází. Podrobnější popis ovládání set-top boxu je uveden v dalším textu.



## Zapnutí set-top-boxu

Po připojení set-top-boxu k napájení probíhá jeho spouštění. Tato operace trvá přibližně pět minut.

V průběhu spouštění se set-top-box připojuje k síti, stahuje si různá nastavení a programový kód potřebný pro svou práci, instaluje a spouští software. Průběh startovací sekvence je indikován ukazateli na obrazovce televizoru. Na počátku jsou všechny ukazatele tmavé a postupně se rozsvěčují žlutě a zeleně.

Po ukončení spouštěcí sekvence budou všechny ukazatele zelené a set-top-box automaticky přejde do režimu přehrávání televize. Nyní jej můžete normálně používat.

Tato zdlouhavá spouštěcí procedura probíhá vždy jen po odpojení set-top-boxu od napájení. Pokud budete set-top-box vypínat a zapínat dálkovým ovladačem, bude připraven zhruba 15 sekund po zapnutí.

Zapnete-li set-top-box do napájení, bude po jeho spuštění trvat ještě asi 5 až 15 minut, než si set-top-box správně načte informace o vysílaných programech (EPG).



Pokud spouštěcí proces neprobíhá správně, například některý z indikátorů svítí nebo bliká červeně, obraťte se na naši technickou podporu na tel. č. 321 720 710. Sdělte prosím našim pracovníkům stav indikátorů spouštění, pomůže jim to co nejrychleji vyřešit váš problém.

# Ovládání Televize

Po zapnutí se set-top box nachází v režimu přehrávání televize.

## Přepínání kanálů



Při sledování televize je možné kanály přepnout dvěma způsoby:

- › Pokud znáte číselný kód stanice, můžete číslo přímo zadat na dálkovém ovladači.
- › Kanály je možné postupně procházet pomocí šipek  a .

## Informace o pořadu









Vždy při přepnutí stanice se ve spodní části obrazovky na několik sekund zobrazí aktuální čas a základní informace o sledovaném pořadu. Tento informační rámeček můžete také kdykoliv zobrazit a skrýt stiskem tlačítka **OK**.



Stiskem šipky doleva  zobrazíte nabídku *TV Kanály* – seznam pořadů, vysílaných na ostatních kanálech. Stiskem šipky doprava  vyvoláte nabídku *Možnosti* s funkcemi pro sledovaný pořad.

V rámečku vidíte informace o sledované stanici, pořadu a posuvník, znázorňující, kdy sledovaný pořad začal, kdy skončí a jaká jeho část již byla odvysílána.





Zvýrazněné ikony na pravé straně rámečku zobrazují informace o dostupných funkcích.

-  červené kolečko: možnost nahrávání pořadu
-  zelené šipky: možnost spuštění pořadu od začátku
-  žluté svislé čáry: funkce Pauza je aktivní
-  modrá horizontální čára: možnost spuštění titulků
-  zvukový reproduktor: dostupnost více jazykových stop
-  HD: pořad je vysílán v HD rozlišení obrazu
-  16:9 nebo 4:3: aktuální nastavení poměru stran obrazu
-  tři horizontální čáry - pro program je aktivní teletext
-  lze zobrazit podrobné informace o sledovaném pořadu

## Seznam TV kanálů

V režimu sledování televize stiskněte na dálkovém ovladači šipku doleva  .

Vstoupíte do nabídky *TV kanály*, která zobrazuje seznam TV stanic a pořadů, které jsou právě vysílány.

Šípkami  a  se posunujete mezi TV programy. Stiskem  přepnete na vybraný kanál, stiskem tlačítka  opustíte seznam bez přepnutí.

Dalším stiskem šipky doleva  zobrazíte seznam pořadů, vysílaných na zvoleném TV programu.



## Možnosti kanálu

Nabídka *Možnosti kanálu* zobrazuje funkce, dostupné pro právě přehrávaný pořad. V režimu přehrávání pořadu do ní vstoupíte stiskem šipky doprava **»**. S možnostmi, které jsou jasně zvýrazněny lze pracovat a měnit jejich nastavení.

Následující popis uvádí všechny možné volby této nabídky. Na různých stanicích a u různých pořadů nemusí být vždy všechny uvedené volby k dispozici.

### Pauza

Funkce umožňující zastavení pořadu v jeho průběhu. Po opětovném spuštění pořadu tlačítkem **OK** je pořad automaticky sledován od místa, kde byl pozastaven. Aktivace *Pauzy* je možná také **zrychleně stiskem ŽLUTÉHO TLAČÍTKA** na ovladači.

### Spustit pořad od začátku

S touto volbou můžete spustit aktuálně přehrávaný pořad od jeho začátku. Aktivuje se také **zrychleně pomocí ZELENÉHO TLAČÍTKA** na dálkovém ovladači. Bližší informace o této funkci jsou uvedeny v kapitole Funkce Chytré TV.

### Nahrát pořad

Volba, díky které můžete nahrát právě sledovaný pořad. Aktivuje se také **zrychleně pomocí ČERVENÉHO TLAČÍTKA** na dálkovém ovladači. Bližší informace o funkci Nahrávání jsou uvedeny v kapitole Funkce Chytré TV.

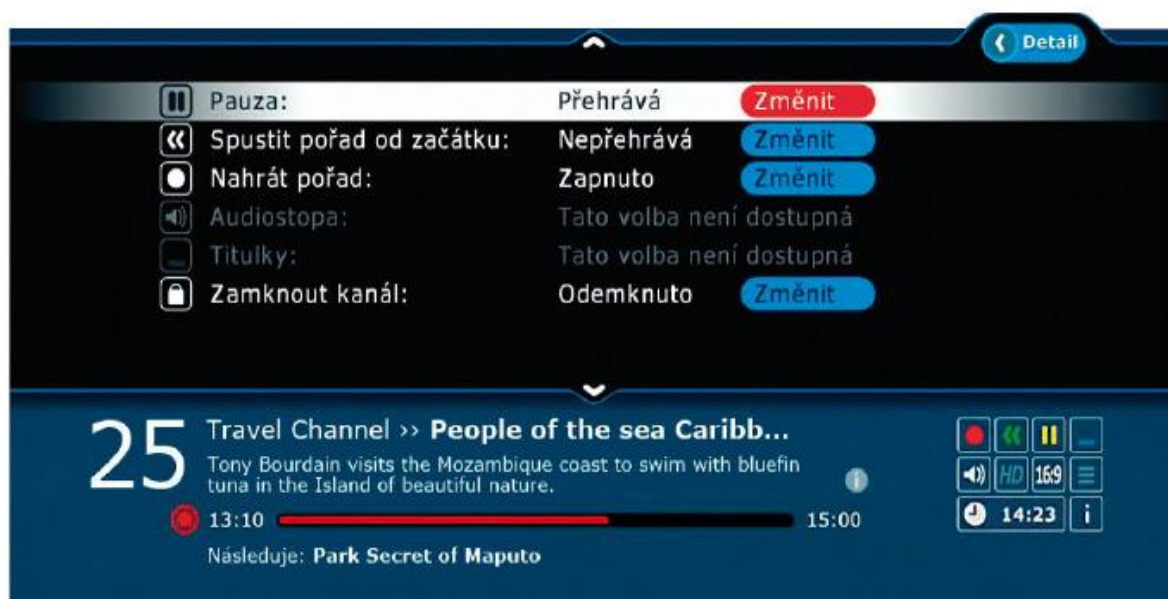



## Audiostopa

Pokud vysílaný pořad obsahuje více zvukových stop, můžete si touto volbou nastavit jazyk, v jakém bude pořad přehráván.

## Titulky

Pokud je pořad vysílán s titulky, můžete touto volbou aktivovat jejich zobrazení.

## Zamknout kanál

Funkce slouží k blokování kanálů např. nevhodných pro děti.

Pro zablokování stanice je nutné uvést PIN. Počáteční nastavení je PINu je 0123. Proto, prosím, změňte PIN na vlastní kombinaci v nabídce *Menu > Nastavení*.

## Programový průvodce

Nabídku *Programový průvodce* zobrazíte stiskem tlačítka **TV**.

Průvodce nabízí přehled pořadů, které jsou přehrávány na všech dostupných stanicích. Světle označené pořady již skončily nebo jsou přehrávány. Tmavě označené pořady vysílány budou.



Mezi TV kanály se můžete přesunovat pomocí šipek **↑** a **↓**.

Mezi pořady se přesunujete pomocí šipek **◀** a **▶**.

Stiskem **OK** přepnete na zvolený kanál. Stiskem tlačítka **BACK** nabídku opustíte.

## Změna pořadí TV kanálů

Pokud si přejete změnit pořadí kanálů ve své nabídce, stiskněte tlačítko **MENU** a pomocí šipky doprava se přesuňte na třetí volbu v pořadí *Řazení kanálů*.

Volbou **OK** vyberete program, který si přejete přesunout. Šipkami **▲** a **▼** jej přemístíte na novou pozici. Pomocí šipek na vnějším obvodu je přesun mezi programy zrychlený po desíti.

Stiskem **OK** přesunutí potvrdíte. Tlačítkem **BACK** přesun pořadu na novou pozici zrušíte.

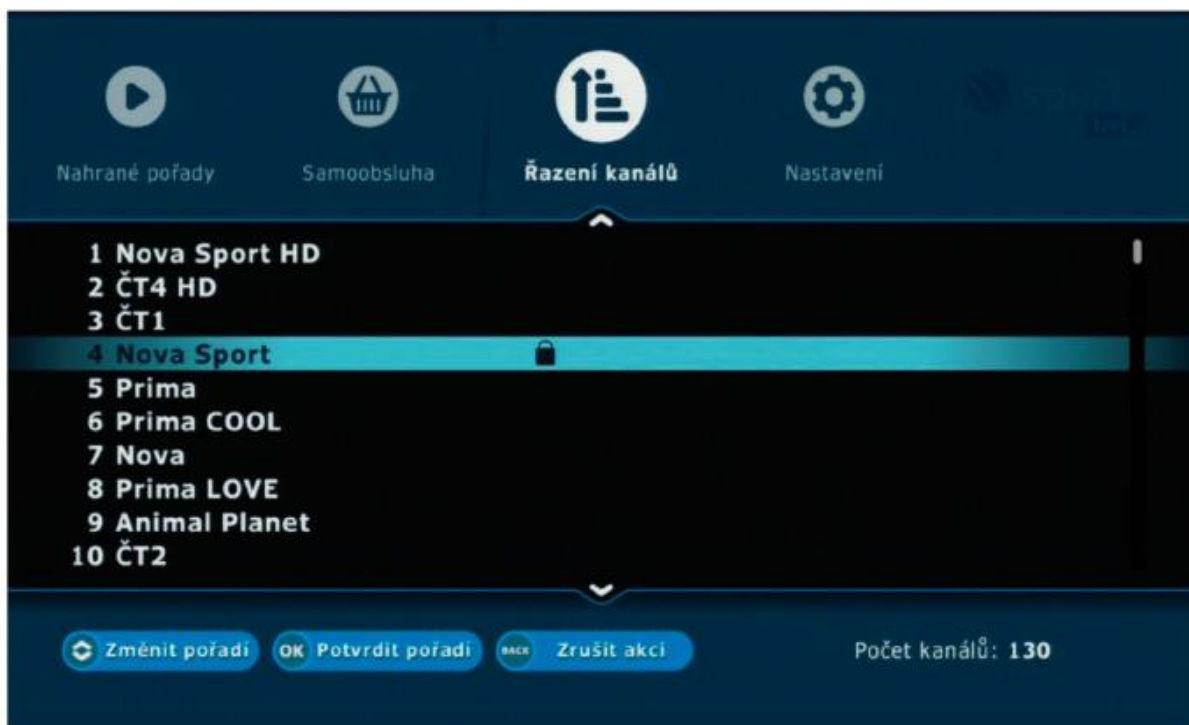

## Nastavení set-top boxu

V režimu sledování televize stiskněte tlačítko **MENU**. Pomocí šipky **◀** nebo **▶** se přesuňte na čtvrtou záložku *Nastavení*.

Zde můžete měnit jazykové a obrazové nastavení set-top boxu, nastavit vlastní PIN, určit dobu automatického vypnutí set-top boxu apod.

Mezi položkami se přesunujete šipkami **▲** a **▼**, pro změny u jednotlivých položek stiskněte **OK**.

Nabídka *Nastavení* obsahuje následující položky:



### Změnit rodičovský zámek

Pomocí této volby změňte číselnou kombinaci Vašeho PINu.

Počáteční nastavení PINu je 0123. Pro jeho změnu stiskněte **OK**, zadejte nejprve počáteční PIN 0123 a poté váš nový PIN. Volbu potvrdíte stiskem **OK**. Stisknutím **BACK** opustíte položku bez uložení změn.

### **Poměr stran**

Volba upravuje poměr stran TV obrazu tak, jak jej očekává váš TV přijímač. Pokud vysílaný pořad bude v jiném než uvedeném formátu, set-top box automaticky upraví obraz pomocí černých pruhů.



### **Přizpůsobit obraz**

Volba přizpůsobení obrazu pomocí vodorovných pruhů (letterbox), svislých pruhů (pillarbox) nebo jeho „roztážení“ přes celou obrazovku (přizpůsobit).

### **Jazyk menu**



Zde můžete zvolit jazyk, v němž s vámi komunikuje set-top box (jazyk popisků, menu atd.)

### **Výchozí jazyk audiostopy**

V této volbě je možné nastavit preferované pořadí zvukové stopy. Zvukovou stopu označte tlačítkem **OK** a šipkami  a  ji přesuňte na zvolenou pozici. Pokud u programu nebude dostupná první zvolená zvuková stopa, bude pořad přehráván v dalším jazyce v pořadí.

### **Výchozí jazyk titulků**

V této volbě je možné nastavit preferované pořadí jazyku titulků.

Pro seřazení označte tlačítkem **OK** vybranou zvukovou stopu a šipkami  a  ji přesuňte na zvolenou pozici.

### **Režim HDMI výstupu**

Volba pro rozlišení obrazu při připojení TV přijímače pomocí HDMI kabelu.

### **Rychlost přepínání programů**

Možnost nastavení doby prodlevy při přepínání TV programů.

Volba *Rychle* zrychlí přechod mezi programy a zkrátí dobu, za kterou je nutné zvolit na ovladači číselnou kombinaci. U volby *Pomalů* je tomu naopak.

### **Automatické vypnutí**

Možnost nastavení doby, za kterou se set-top box sám automaticky vypne (přepne se do stand-by režimu).

### **Restart**

Při volbě této varianty je váš set-top box okamžitě restartován.

# Funkce chytré TV

## Pauza

Funkce Pauza umožňuje pozastavit pořad při jeho přehrávání. Chcete-li sledovaný pořad pozastavit:

**ŽLUTÉ TLAČÍTKO** na dálkovém ovladači, nebo

šipkou **➤** vyvolejte nabídku *Možnosti pořadu* a v této nabídce pak zvolte možnost *Pauza*. Potvrďte stisknutím tlačítka **OK**.

Stiskem tlačítka **OK** bude pořad z režimu *Pauza* znovu spuštěn ve stejném místě, ve kterém byl pozastaven.

Pořad je přehráván s časovým zpožděním oproti reálnému vysílání a lze jej pozastavit nebo přetáčet vzad a vpřed, tak jako je tomu u funkce *Přehrávání pořadu od začátku*.

## Přehrávání pořadu od začátku

Přehrát od začátku (ze záznamu) můžete jak pořad, který právě sledujete, tak již ten, který skončil nebo je přehráván na jiném programu.





### **Chcete-li od začátku přehrát pořad, který sledujete:**

Stiskněte **ZELENÉ TLAČÍTKO** na dálkovém ovladači, nebo



šipkou **➤** vyvolejte nabídku *Možnosti kanálu*. V této nabídce pak zvolte možnost *Spustit pořad od začátku* a stiskněte **OK**.

### **Chcete-li od začátku přehrát pořad, který již skončil:**

Stiskem tlačítka **TV** vstupte do *Programového průvodce*. Všechny světle modře zvýrazněné pořady lze spustit od začátku. Pomocí šipek se přesuňte na zvolený pořad a spustte jej od začátku stiskem **ZELENÉHO TLAČÍTKA** (nabídka *Spustit pořad*), nebo

Šipkou doleva  vstupte do nabídky *TV Kanály*. Zvolte kanál a opětovným stiskem šipky doleva vstupte do přehledu jeho pořadů (nabídka *Pořady*). Ty pořady, které jsou v seznamu světle zvýrazněny, lze stiskem tlačítka  spustit od začátku.

Pro pozastavení pořadu a jeho opětovné spuštění je určeno tlačítko .

Šipkami  a  se spouští přetáčení pořadu. Opakovaným stiskem šipky se rychlost zdvojnásobí.

Stiskem šipky nahoru  lze vstoupit do režimu *Zrychlit přetáčení*. Zde probíhá přetáčení přímo na posuvníku. Držením šipky se přetáčení ještě zrychluje.

Vstup do nabídky *Možnosti* je v tomto režimu šipkou .

Přehrávání pořadu ze záznamu je ukončeno přepnutím na jiný program nebo stiskem tlačítka .

## Nahrávání

S funkcí „virtuálního rekordéru“ nejsou na rozdíl od klasického nahrávání pořady ukládány na zařízení klienta (DVD), ale na náš server. Zde jsou zákazníkovi k dispozici pro další přehrávání.

Kapacita nahrávání je časově limitována. Všichni klienti mají k dispozici 20 h nahrávacího času. Doba uložení každého pořadu je 1 měsíc.

Na rozdíl od klasického nahrávání na videorekordéru či DVD rekordéru má virtuální rekordér několik odlišností:

I když nahrávání zahájíte „uprostřed“ pořadu, bude pořad zaznamenán celý.

Po skončení nahrávaného pořadu se nahrávání automaticky vypne.

Po dobu nahrávání pořadu můžete přepínat na jiné kanály.

Je možné současně nahrávat pořady na více stanicích najednou.

V době nahrávání pořadu nemusí být set-top box zapnutý.

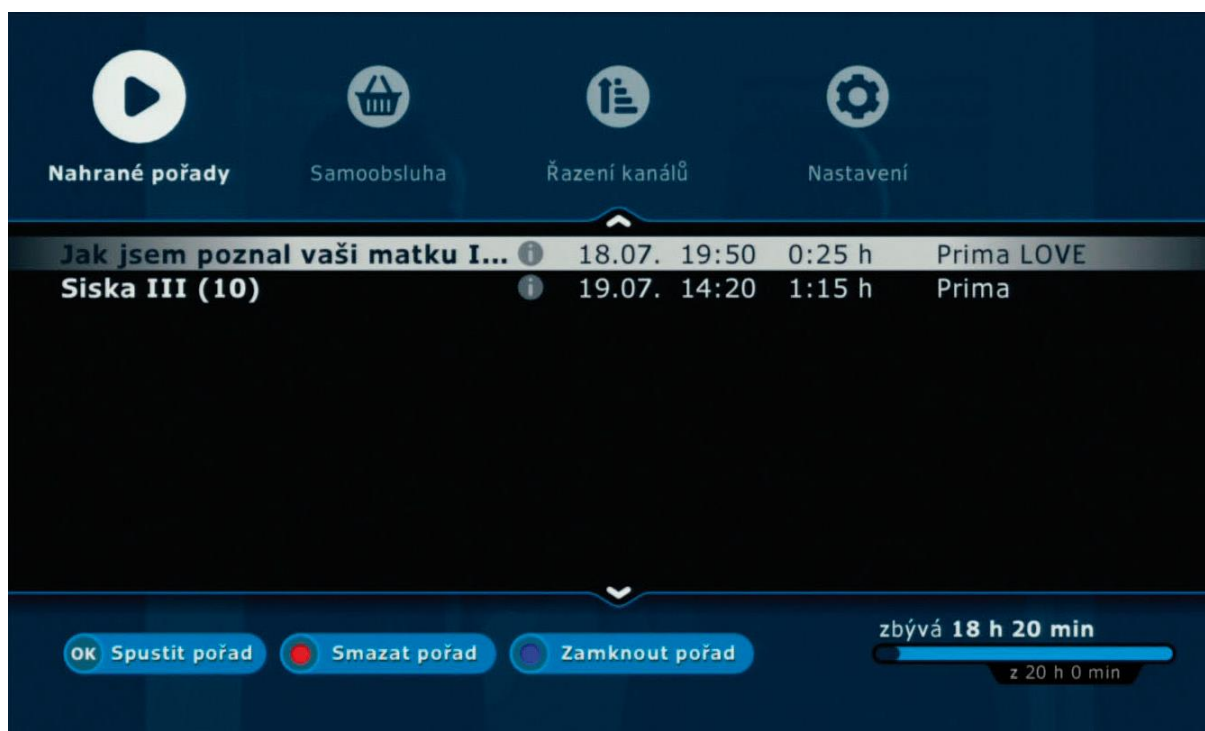

## JAK NAHRÁVAT

Nahrávání je možné aktivovat dvěma způsoby – buď je možné zapnout nahrávání pořadu při jeho sledování, nebo si můžete naprogramovat nahrávání zvoleného pořadu či pořadů předem.

### Chcete-li nahrát právě sledovaný pořad:

Stiskněte **ČERVENÉ TLAČÍTKO** na dálkovém ovladači, nebo

Tlačítkem **»** vyvolejte nabídku *Možnosti kanálu*. V této nabídce pak zvolte volbu *Nahrát pořad* a stiskněte **OK**. Stejným způsobem můžete nahrávání také vypnout.



### Chcete-li nahrávání naprogramovat předem:

Stiskem tlačítka **TV** vstupte do *Programového průvodce*. Pomocí šipek se přesuňte na zvolený pořad a stiskem **ČERVENÉHO TLAČÍTKA** aktivujte jeho nahrávání. Pořad, u kterého je nastaveno nahrávání, bude v *Programovém průvodci* červeně označen, nebo

Stiskem **«** vstupte do sekce *TV Kanály*. Přesuňte se na program, na kterém chcete nahrávat a šipkou doleva **«** zobrazte pořady. Nahrávání pořadu aktivujete **ČERVENÝM TLAČÍTKEM**.

### Přehrávání nahraných pořadů



Stiskem tlačítka **MENU** zobrazíte nabídku *Nahrané pořady*. Zde se zobrazuje seznam pořadů, které máte nahrány nebo které jsou připraveny k nahrávání.

Mezi nahranými pořady se přesunujete pomocí šipek  a .

Tlačítkem **OK** spustíte přehrávání pořadu. U pořadů, které jsou chráněny rodičovským zámekem, je nutné zadat PIN.

Tlačítkem **INFO** zobrazíte podrobné informace o nahraném pořadu. Smazání uloženého pořadu nebo zrušení jeho nahrávání provedete pomocí **ČERVENÉHO TLAČÍTKA**.

Stejně jako při přehrávání pořadu ze záznamu můžete v tomto režimu pořad pozastavit nebo přetáčet.

Pokud si přejete ukončit přehrávání nahraného pořadu, vystoupíte po stisku tlačítka **BACK** nebo šipek  a .

Pro urychlení hledání pořadu v nabídce využijte volbu *Kalendář*. Díky tomu se přesunete přímo na seznam pořadů zvoleného dne. V *Programovém průvodci* i v nabídce *TV Kanály* kalendář zobrazíte stiskem **ŽLUTÉHO TLAČÍTKA**.